

# Teknik Özellikleri

ÇEVRESEL ÖZELLİKLER	
Ortam/depolama sıcaklığı	0 ... +50°C/-25 ... +70°C
Bağıl nem	31°C'ye kadar %80, sonra lineer azalarak 40°C'de %50'ye düşen nemde çalışır.
Koruma sınıfı	EN 60529 standardına göre Ön panel : IP60 Arka panel : IP20
Yükseklik	En çok 2000m

 Yanıcı ve aşındırıcı gaz bulunmayan ortamlarda kullanılmalıdır.

ELEKTRİKSEL ÖZELLİKLER	
Besleme voltajı	230V AC 50/60Hz ;10-30V DC / 8-24V AC SMPS
Güç tüketimi	En çok 6VA
Bağlantı	2.5mm <sup>2</sup> 'lik soketli klemens
Skala	0 ... 9.99 veya 0 ... 99.9 veya 0 ... 999 dakika (seçilebilir)
Duyarlılık	±1 hane
Doğruluk	Analog skala için ±%4, zaman göstergesi için ±%0,5 (tam skalanın)
Gösterge	3 hane, 7.6mm, 7 parçalı kırmızı LED
Bilgi koruma	EEPROM (en az 10 yıl)
EMC	EN 61326-1:2006
Güvenlik gereksinimleri	EN 61010-1: 2010 (Kirlilik derecesi 2, aşırı gerilim kategorisi II)

GİRİŞLER	
Start	Kontak girişi (en az 5ms süreyle)
Reset	Kontak girişi

ÇIKIŞLAR	
Kontrol çıkışı	Röle : 250V AC, 2A (rezistif yük için), NO+NC veya 12V DC 20mA lojik çıkış
Röle ömrü	Yüksüz 30.000.000 anahtarlama; 250V AC, 2A rezistif yükte 300.000 anahtarlama

KONTROL	
Çıkış fonksiyonu	Mod A : Kontrol çıkışı ayarlanan zaman kadar gecikme ile enerjilenir. Mod B : Kontrol çıkışı ayarlanan zaman kadar enerjili kalır.
A/D dönüştürücü	10 bit

KUTU	
Kutu şekli	Sıkıştırılarak panoya yerleştirilir.
Ebatlar	G96xY96xD50mm
Ağırlık	Yaklaşık 250g (ambalajlı olarak)
Kutu malzemeleri	Kendi kendine sönen plastikler kullanılmıştır.

 Solvent (tiner, benzin, asit vs.) içeren veya aşındırıcı temizlik maddeleriyle cihaz silinmemelidir.

## Boyutlar

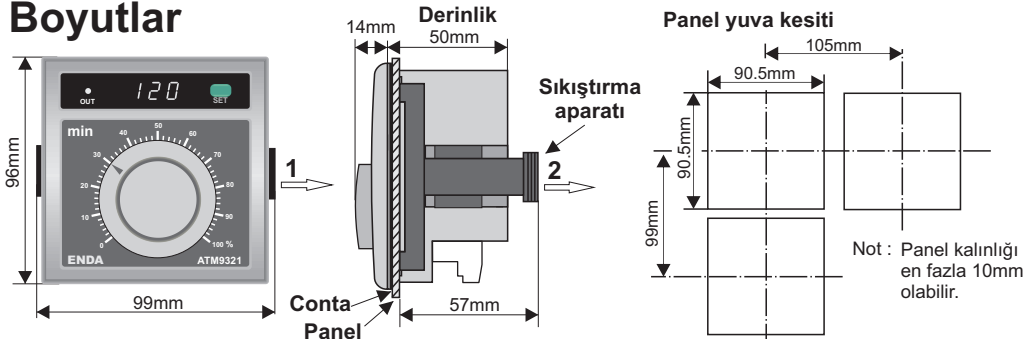

Cihazı panelden çıkarmak için: Sıkıştırma aparatını 1 yönünde yana itiniz. Daha sonra aparatı 2 yönünde çekiniz. Cihaz arkasında en az 60mm boşluk bırakılmaz ise, panelden sökülmesi zorlaşır.



Cihazı kullanmadan önce kullanma kılavuzunu dikkatlice okuyunuz! Kullanma kılavuzundaki uyarılara uyulmamasından kaynaklanan zarar, ziyan ve şahısların uğrayacağı kazalarda sorumluluk kullanıcıya aittir. Bu durumda oluşan arızalarda cihaz garanti kapsamında çıkar.

# ENDA ATM9321

## DİJİTAL GÖSTERGELİ ANALOG ZAMAN RÖLESİ

ENDA ATM9321 zaman rölesini tercih ettiğiniz için teşekkür ederiz.



Sipariş Kodu : ATM9321- 

### 1- Besleme Voltajı

230.....230V AC

LV..... 10-30V DC /  
8-24V AC

- \* 96 x 96mm ebatlı.
- \* Zamanlayıcı değeri için sayısal gösterge.
- \* 0 ... 9.99 veya 0 ... 99.9 veya 0 ... 999 dakika seçilebilir skala.
- \* Seçilebilir Mod A (çekmede gecikmeli) ve Mod B (bırakmada gecikmeli) çıkış fonksiyonları.
- \* Start girişi ile tetikleme.
- \* Reset girişi ile reset.
- \* Kolay ayarlanabilme.
- \* EN standartlarına göre CE markalı.

# Çıkış Fonksiyonları

T: Ayarlanan zaman (dakika), Ta<T

## MOD A

START girişi tetiklendiği anda zamanlayıcı çalışmaya başlar ve ayarlanan zaman kadar sonra kontrol çıkışı enerjilenir.

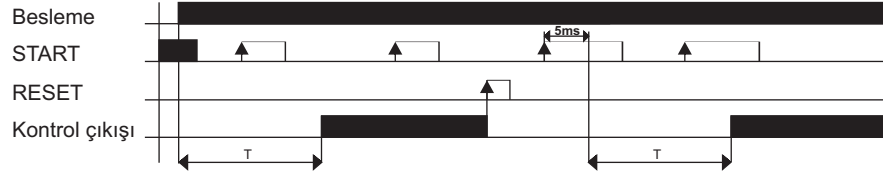

## MOD B

START girişi tetiklendiği anda zamanlayıcı çalışmaya başlar ve kontrol çıkışı enerjilenir. Ayarlanan zaman kadar sonra kontrol çıkışı bırakılır.

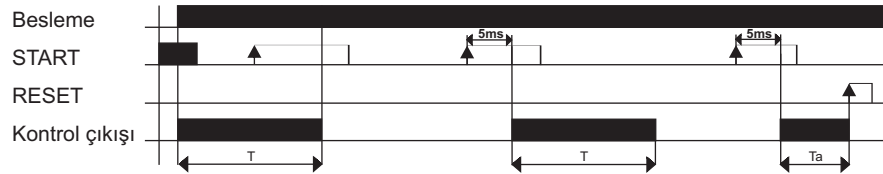



NOT:  START girişi, çıkan kenar ile 5ms süreyle aktif olduktan sonra tetiklenir.

# Programlama Diyagramı

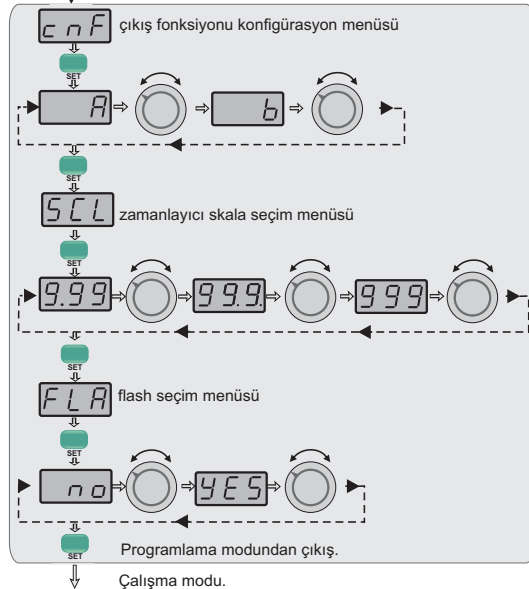
 tuşuna basılarak cihaza enerji verilirse programlama moduna geçilir.



NOT :

 ayar düğmesi sağa ya da sola çevrilirse, menüye ait parametreler görülür. Seçilen parametrenin onayı için  tuşuna basılmalıdır.

HATA MESAJI:

**Err**

Göstergede üstteki mesaj görüldüğü zaman kontrol çıkışının enerjisi kesilir. Kalibrasyon hatası vardır ve cihaz test ve kalibrasyon işlemleri için Sisel A.Ş. veya en yakın ENDA bayiine ulaştırılmalıdır.

# Uygulamalar

Plastik enjeksiyon presleri, bodonez, otomatik ekmek fırınları, shrink ambalaj makinaları, mobilya ve melamin presleri, endüstriyel fırınlar, tekstil makinaları, ütüleme ve yaka form presleri ve diğer zamanlayıcı kontrollerinde.

# Bağlantı Diyagramı



ENDAATM9321 pano tipi kontrol cihazıdır. Cihaz talimatlara uygun kullanılmalıdır. Montaj ve elektriksel bağlantılar, teknik personel tarafından, kullanma kılavuzundaki talimatlara uygun olarak yapılmalıdır. Montaj yapılırken bağlantı kablolarında elektrik bulunmamalıdır. Cihaz rutubetten, titreşimden ve kirlilikten korunmalıdır. Çalışma ısısına dikkat edilmelidir. Şebekeye bağlantısı olmayan giriş ve çıkış hatlarında ekranlı kablo kullanılmalıdır. Bu kablolar yüksek güç taşıyan hatların ve cihazların yakınından geçirilmemelidir. Ekran hattı cihaz tarafındaki ucundan topraklanmalıdır.

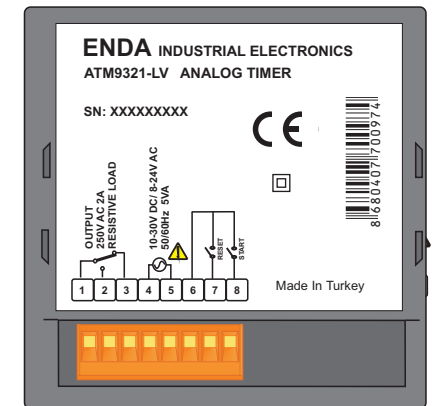
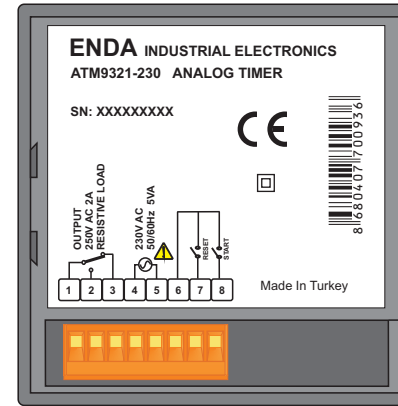

NOT :

**BESLEME :**

184-253V AC ④  
veya  
10-30V DC /  
8-24V AC  
50/60Hz 5VA



230V AC / LV  
Besleme  
Kablo ölçüsü: 1,5mm<sup>2</sup>

 Vida sıkma momenti  
0.4-0.5Nm

 Cihazın tümünde ÇİFT YALITIM vardır.

Not : 1) Besleme kabloları IEC 60227 veya IEC 60245 gereksinimlerine uygun olmalıdır.  
2) Güvenlik kuralları gereğince şebeke anahtarı operatörün kolaylıkla ulaşabileceği bir konumda olması ve anahtarın cihazla ilgili olduğunu belirten bir işaretin bulunması gerekmektedir.